

第35回 兵庫県ラグビースクール大会

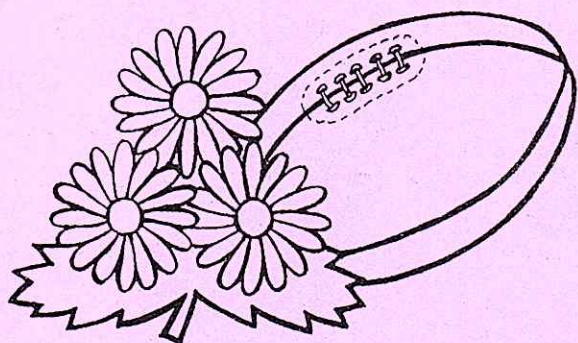

HRSU



HRFU

開催日 2017年11月19日(日) 開会式・1回戦
11月23日(祝) 2回戦・敗者戦・準決勝戦
11月26日(日) 三位決定戦・幼児戦
ガールズ戦・決勝戦
閉会式

開催場所 三木総合防災公園

主催 兵庫県ラグビーフットボール協会
主管 兵庫県ラグビースクール連盟
後援 神戸市教育委員会
公益財団法人 神戸スポーツ教育協会

第35回兵庫県ラグビースクール大会実施要項

1. 主催・主管 主催：兵庫県ラグビーフットボール協会・主管：兵庫県ラグビースクール連盟
2. 後 援 神戸市教育委員会、公益財団法人 神戸スポーツ教育協会
3. 期 日 平成29年11月19日、23日、26日
4. 会 場 三木総合防災公園
5. 参加資格 兵庫県ラグビーフットボール協会に登録しているラグビースクール在籍者、および主催者が認めたチーム在籍者。（参加チームはスクール単位を基本とするが、参加定員に満たない場合は合同チームでも可とする。）同チームで1学年下の在籍者の参加は単独チームとして認める。
6. チーム構成
 - ・ 幼児、1年生、2年生 …… 5人
 - ・ 3年生、4年生 …… 7人
 - ・ 5年生、6年生 …… 9人
7. 組 合 せ 各学年ごとにトーナメント戦を行い、優勝、準優勝、第三位を決定する。（幼児、ガールズは、エキシビジョンマッチを行う。）
8. 競技規則 (財)日本ラグビーフットボール協会ミニラグビー競技規則に準ずる。（詳細はレフリー委員会がこれを決定する。）
9. 競技時間
 - ・ 幼児 …… 7分ハーフ
 - ・ 1・2年生 …… 10分ハーフ
 - ・ 3・4年生 …… 12分ハーフ
 - ・ 5・6年生 …… 13分ハーフ
10. 表 彰 各学年ごとに優勝チームには優勝カップ、準優勝チームには準優勝楯、三位チームには第三位表記の楯を与える。
11. 運営規則
 - ① 試合はトライ数の多寡によってその勝敗を決し、コンバージョンは行わない。
 - ② 試合が同点の場合は、大会本部においてレフリー立ち会いの上、抽選により次回戦進出チームを決定する。
 - ③ 決勝戦において同点の場合は、両者優勝とする。また三位決定戦も同様とする。
 - ④ 選手交替は、負傷交替の場合を除いて、前半、後半の中ほどの時間（レフリーが認めた時）ハーフタイム、3回の選手交替を認める。それ以外に行うことはできない。一度退出した選手の再度の入場は認めない。ただし、負傷が生じた場合で交替選手がいなかった場合に限りその負傷した選手と交替してプレーすることは妨げられない。
1 選手の1日トータル試合出場時間については、日本協会ルールを遵守すること。
 - ⑤ 試合開始時点でメンバーが揃わない場合は不戦敗とする（ただし、相手チームの同意を得て、同人数で練習ゲームを行うことは可とする。）
 - ⑥ 試合中、指導者、控え選手は指定場所にて待機し、過度の応援や叱咤、相手チームに対するヤジ、レフリーに対するクレーム等は厳に慎むこと。
 - ⑦ 怪我等については応急処置は行うが、その後は保護者とチームの責任において治療処置を行うこと。
 - ⑧ 敗者戦について、シードチームの敗者戦については、シードチームが勝利した場合は行わない、シードチームの何れかが負けた場合は、シードチーム同士を優先しその他の対戦相手は敗者戦の勝利チームから抽選で選ぶものとする。
 - ⑨ 負傷、出血による一時交代は3分以内とする。過ぎた場合はコーチに確認のうえ正式交代とする。ハーフタイム以降も戻れないものとする。但し、人数が足りない場合はその限りではない。
12. そ の 他 優勝カップ、楯等は次回大会まで表彰チームの責任において保管する。ただし、両チームが同位表彰の場合は、当該チーム同士で保管場所、期間を話し合い決定すること。
1日、2試合目のチームはドレスチェックは行わないが、30分前にトスを行う。

大会式次第

開会式・1回戦

■11月19日(日)

●AM.9:00 開会式 三木総合防災公園 メイン陸上競技場

1. 開会宣言 副会長 中村 孝治
2. 会長挨拶 会長 延藤 喜大
3. 来賓挨拶 兵庫県ラグビー協会会長 田中 康憲
4. 前年度優勝カップ・準優勝楯返還 副理事長 竹内 文幸
5. 選手宣誓 芦屋ラグビースクール 6年 梶原匠一朗
6. 大会諸注意事項 実行委員長 満園 辰雄
司会進行 副理事長 森山 浩二

●AM.10:30 1年～6年 1回戦 三木総合防災公園

2回戦・敗者戦・準決勝戦

■11月23日(木・祝)

●AM.10:00 試合開始 1年～6年、2回戦・敗者戦・準決勝

三木総合防災公園

三位決定戦・幼児戦・ガールズ戦・決勝戦・閉会式

■11月26日(日)

●AM.10:00 試合開始 1年～6年、三位決定、決勝戦、 三木総合防災公園

●AM.10:45 試合開始 幼児戦、 三木総合防災公園

●AM.11:00 試合開始 ガールズエキジビションマッチ、 三木総合防災公園

●PM.13:25 閉会式 三木総合防災公園

1. 優勝・準優勝・三位表彰 会長 延藤 喜大
2. 閉会の挨拶 理事長 平塚 真二

大会役員

- 大会顧問 田中康憲 (県協会会長)
松原鉄司 (県協会理事長)
- 大会会長 延藤喜大 (県連盟会長)
- 大会副会長 中村孝治 (県連盟副会長)
- 大会委員長 平塚真二 (県連盟理事長)
- 大会副委員長 森山浩二 (県連盟副理事長)
竹内文幸 (県連盟副理事長)
- 大会委員 難波義郎 鈴木啓成 (県連盟総務)
堂園秀昭 原田 聡 (県連盟総務)
- 医務委員長 山本邦之
- 医務委員

山本邦之 北田力 常深隼太郎 萩本教博
 斉藤正樹 向井友一郎 黒田浩光 丹家明
 松岡孝志 前田重一郎 野瀬範久 八十嶋仁

- レフリー委員長 大村哲司
- レフリー委員 別紙組合せ表に掲載

- 大会実行委員長 満園辰雄 (県連盟総務)
- 大会実行副委員長 遠藤哲和 (県連盟会計)
真鍋 弘 (関西協会普及育成委員)

■大会実行委員

	低学年担当	高学年担当		低学年担当	高学年担当
明石JRC	大本雅彦	丸尾健	芦屋RS	河原和尚	小西雅
尼崎RS	緒方年勝	北代雄一	伊川RC	近藤洋一	谷中英雄
伊丹RS	藤原謹治	中川浩一	加古川RS	田中勝	高田真吾
川西市RS	沖野茂樹	川越重和	北神戸RC	内野雅行	松井保貴
甲子園ヒッツRC	切通範行	高宮正敏	神戸少年RC	村井偉志	森田晋司
神戸中央JRC	古田貴美子	吉田耕造	三田RCJ	宮岡雅文	溝口真吾
太子JRS	北原次男	堀厚徳	高砂RS	百合野慶太	佐野慎介
宝塚RS	伊豆嶋恵	森崎正定	西神戸RS	田中宏幸	米本禎
西宮R少年団	岩永真樹	永見裕平	西宮甲東JRC	森哲哉	坂本晋一
姫路RS	河合薫	神岡直行	兵庫県RS	大城信一	愈成基

■アナウンサー

藤原美香 (元神戸女子大学)

1年生の部 (17チーム)

三木総合防災公園

試合時間【10分：2分：10分】

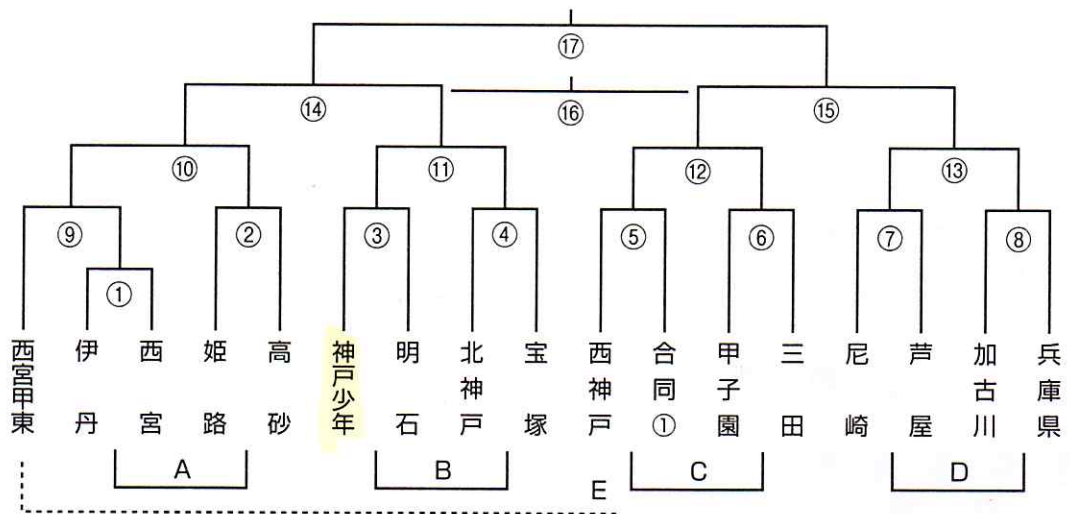

【合同①】神戸中央・川西市

注：第1試合目の試合コート使用は試合開始15分前となります。

注：①～④の試合は10：00から、⑤～⑨の試合は11：10からドレスチェックを行います。

場所：各試合会場 本部横スペース

11月19日(日) 三木総合防災公園

※欄外のD-3、C-3、E-3は試合コートを示します。(地図参照)

	時 間	対戦チーム	レフリー	タッチジャッジ	
①	10：30～11：00	伊 丹 VS 西 宮			C-3
②	10：30～11：00	姫 路 VS 高 砂			D-3
③	11：00～11：30	神戸少年 VS 明 石			C-3
④	11：00～11：30	北 神 戸 VS 宝 塚			D-3
⑤	11：30～12：00	西 神 戸 VS 神戸中央 川 西 市			C-3
⑥	11：30～12：00	甲 子 園 VS 三 田			D-3
⑦	12：00～12：30	尼 崎 VS 芦 屋			C-3
⑧	12：00～12：30	加 古 川 VS 兵 庫 県			D-3
⑨	12：30～13：00	西宮甲東 VS ① 勝者			C-3

11月23日(祝) 三木総合防災公園

※⑩～⑬の試合は9：30からA～Eの試合は10：40からドレスチェックを行います。

⑩	10：00～10：30	⑨ 勝者 VS ② 勝者				D-3
⑪	10：00～10：30	③ 勝者 VS ④ 勝者				E-3
⑫	10：30～11：00	⑤ 勝者 VS ⑥ 勝者				D-3
⑬	10：30～11：00	⑦ 勝者 VS ⑧ 勝者				E-3
A	11：00～11：30	① 敗者 VS ② 敗者			当該チーム	D-3
B	11：00～11：30	③ 敗者 VS ④ 敗者			当該チーム	E-3
C	11：30～12：00	⑤ 敗者 VS ⑥ 敗者			当該チーム	D-3
D	11：30～12：00	⑦ 敗者 VS ⑧ 敗者			当該チーム	E-3
⑭	12：00～12：30	⑩ 勝者 VS ⑪ 勝者	レフリー委員会指名			D-3
⑮	12：00～12：30	⑫ 勝者 VS ⑬ 勝者	レフリー委員会指名			E-3
E	12：30～13：00	⑨ 敗者 VS			当該チーム	D-3

※⑨の試合でシードチームが勝利した場合はEの試合は行わない。対戦相手は敗者戦の勝利チームから抽選

11月26日(日) 三木総合防災公園

準決勝、三位決定戦、決勝のレフリー、タッチジャッジはレフリー委員会役員より指名制とします。

⑯	10：00～10：30	⑭ 敗者 VS ⑮ 敗者	レフリー委員会指名	レフリー委員会指名	レフリー委員会指名	D-3
⑰	12：30～13：00	⑭ 勝者 VS ⑮ 勝者	レフリー委員会指名	レフリー委員会指名	レフリー委員会指名	D-3

2年生の部 (18チーム)

三木総合防災公園

試合時間【10分：2分：10分】

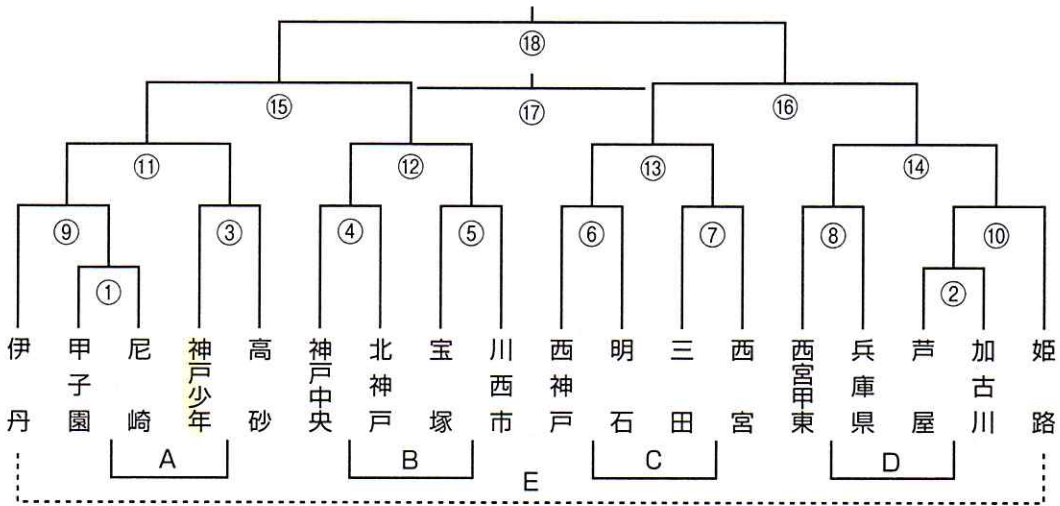

注：第1試合目の試合コート使用は試合開始15分前となります。

注：①～⑥の試合は10：00から、⑦～⑩の試合は11：30からドレスチェックを行います。

場所：各試合会場 本部横スペース

11月19日（日）三木総合防災公園

※欄外のD-2、E-1、E-2は試合コートを示します。（地図参照）

	時 間	対戦チーム	レフリー	タッチジャッジ		
①	10：30～11：00	甲子園 VS 尼崎				D-1
②	10：30～11：00	芦屋 VS 加古川				D-2
③	11：00～11：30	神戸少年 VS 高砂				D-1
④	11：00～11：30	神戸中央 VS 北神戸				D-2
⑤	11：30～12：00	宝塚 VS 川西市				D-1
⑥	11：30～12：00	西神戸 VS 明石				D-2
⑦	12：00～12：30	三田 VS 西宮				D-1
⑧	12：00～12：30	西宮甲東 VS 兵庫県				D-2
⑨	12：30～13：00	伊丹 VS ①勝者				D-1
⑩	12：30～13：00	②勝者 VS 姫路				D-2

11月23日（祝）三木総合防災公園

※①～⑭の試合は9：30からA～Fの試合は10：30からドレスチェックを行います。

⑪	10：00～10：30	⑨勝者 VS ③勝者					E-1
⑫	10：00～10：30	④勝者 VS ⑤勝者					E-2
⑬	10：30～11：00	⑥勝者 VS ⑦勝者					E-1
⑭	10：30～11：00	⑧勝者 VS ⑩勝者					E-2
A	11：00～11：30	①敗者 VS ③敗者			当該チーム	当該チーム	E-1
B	11：00～11：30	④敗者 VS ⑤敗者			当該チーム	当該チーム	E-2
C	11：30～12：00	⑥敗者 VS ⑦敗者			当該チーム	当該チーム	E-1
D	11：30～12：00	⑧敗者 VS ⑩敗者			当該チーム	当該チーム	E-2
⑮	12：00～12：30	⑪勝者 VS ⑫勝者	レフリー委員会指名				E-1
⑯	12：00～12：30	⑬勝者 VS ⑭勝者	レフリー委員会指名				E-2
E	12：30～13：00	⑨敗者 VS ⑩敗者			当該チーム	当該チーム	E-1

※⑨、⑩試合でシードチームが全て勝利した場合は、E・Fの試合は行わない。シードチーム同士を優先し、他は敗者戦の勝利チームから抽選

11月26日（日）三木総合防災公園

準決勝、三位決定戦、決勝のレフリー、タッチジャッジはレフリー委員会役員より指名制とします。

⑰	10：00～10：30	⑮敗者 VS ⑯敗者	レフリー委員会指名	レフリー委員会指名	レフリー委員会指名	D-2
⑱	12：30～13：00	⑮勝者 VS ⑯勝者	レフリー委員会指名	レフリー委員会指名	レフリー委員会指名	D-2

3年生の部 (19チーム)

三木総合防災公園

試合時間【12分：2分：12分】

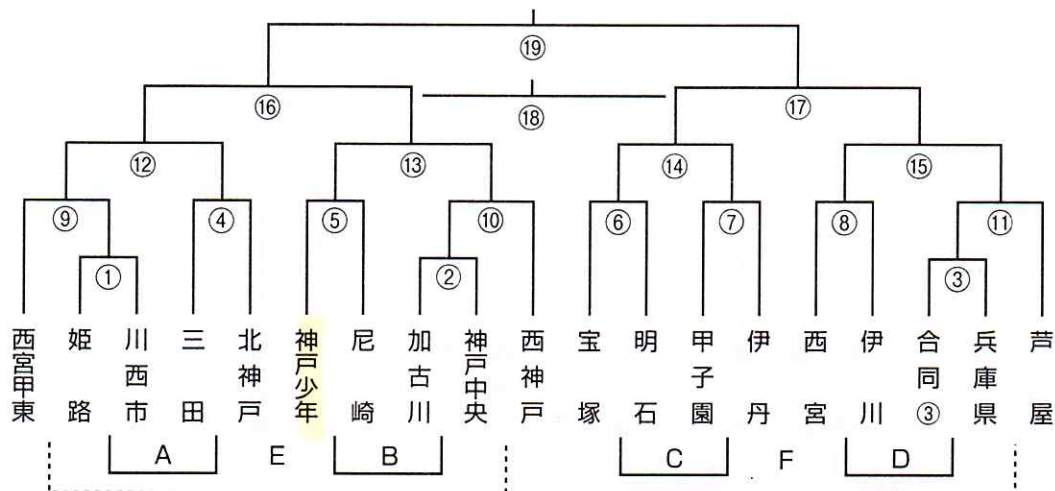

【合同③】高砂・太子

注：第1試合目の試合コート使用は試合開始15分前となります。

注：①～⑥の試合は10：00から、⑦～⑱の試合は11：30からドレスチェックを行います。

場所：各試合会場 本部横スペース

11月19日（日）三木総合防災公園

※欄外のC-1・2、D-1・2は試合コートを示します。(地図参照)

	時 間	対戦チーム	レフリー	タッチジャッジ	
①	10：30～11：05	姫路 VS 川西市			C-1
②	10：30～11：05	加古川 VS 神戸中央			C-2
③	11：05～11：40	高砂 VS 兵庫県			C-1
④	11：05～11：40	三田 VS 北神戸			C-2
⑤	11：40～12：15	神戸少年 VS 尼崎			C-1
⑥	11：40～12：15	宝塚 VS 明石			C-2
⑦	12：15～12：50	甲子園 VS 伊丹			C-1
⑧	12：15～12：50	西宮 VS 伊川			C-2
⑨	12：50～13：25	西宮甲東 VS ①勝者			C-1
⑩	12：50～13：25	②勝者 VS 西神戸			C-2
⑪	13：00～13：35	③勝者 VS 芦屋			D-1

11月23日（祝）三木総合防災公園 ※⑩～⑱の試合は9：30からA～Eの試合は10：40からドレスチェックを行います。

⑫	10：00～10：35	⑨勝者 VS ④勝者				D-1
⑬	10：00～10：35	⑤勝者 VS ⑩勝者				D-2
⑭	10：35～11：10	⑥勝者 VS ⑦勝者				D-1
⑮	10：35～11：10	⑧勝者 VS ⑪勝者				D-2
A	11：10～11：45	①敗者 VS ②敗者		当該チーム	当該チーム	D-1
B	11：10～11：45	⑤敗者 VS ②敗者		当該チーム	当該チーム	D-2
C	11：45～12：20	⑥敗者 VS ⑦敗者		当該チーム	当該チーム	D-1
D	11：45～12：20	⑧敗者 VS ③敗者		当該チーム	当該チーム	D-2
⑯	12：20～12：55	⑫勝者 VS ⑬勝者	レフリー委員会指名			D-1
⑰	12：20～12：55	⑭勝者 VS ⑮勝者	レフリー委員会指名			D-2
E	12：55～13：30	⑨敗者 VS ⑩敗者		当該チーム	当該チーム	D-1
F	12：30～13：05	VS ⑪敗者		当該チーム	当該チーム	E-2

※⑨、⑩、⑪試合でシードチームが全て勝利した場合は、E・Fの試合は行わない。シードチーム同士を優先し、他は敗者戦の勝利チームから抽選

11月29日（日）三木総合防災公園

準決勝、三位決定戦、決勝のレフリー、タッチジャッジはレフリー委員会役員より指名制とします。

⑯	10：00～10：30	⑯敗者 VS ⑰敗者	レフリー委員会指名	レフリー委員会指名	レフリー委員会指名	D-1
⑱	12：30～13：00	⑯勝者 VS ⑰勝者	レフリー委員会指名	レフリー委員会指名	レフリー委員会指名	D-1

4年生の部 (17チーム)

三木総合防災公園

試合時間【12分：2分：12分】

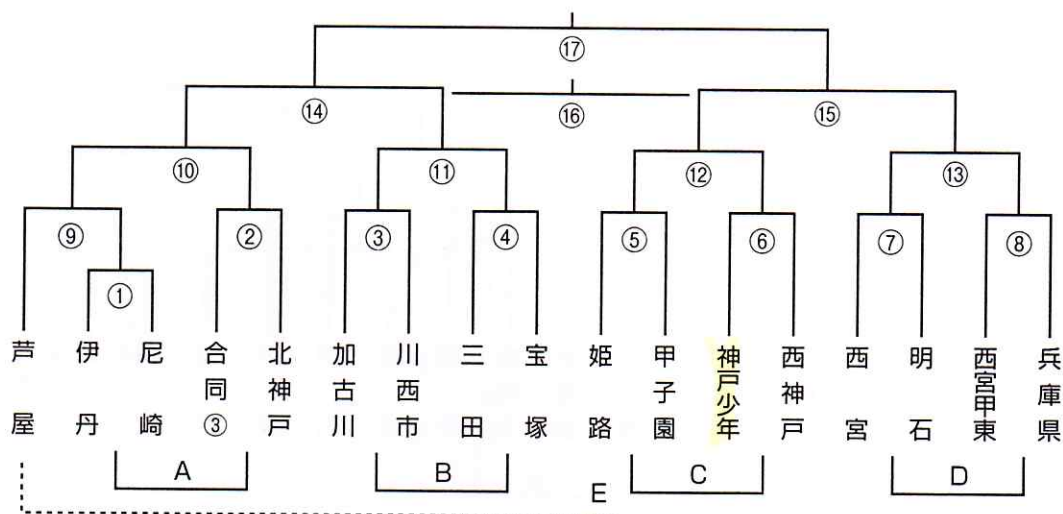

【合同③】高砂・太子

注：第1試合目の試合コート使用は試合開始15分前となります。

注：①～④の試合は10：00から、⑤～⑨の試合は11：10からドレスチェックを行います。

場所：各試合会場 本部横スペース

11月19日（日）三木総合防災公園

※ 欄外のA、B、Cは試合コートを示します。（地図参照）

	時 間	対戦チーム	レフリー	タッチジャッジ		
①	10：30～11：05	伊丹 VS 尼崎				A
②	10：30～11：05	高砂 VS 北神戸				B
③	11：05～11：40	加古川 VS 川西市				A
④	11：05～11：40	三田 VS 宝塚				B
⑤	11：40～12：15	姫路 VS 甲子園				A
⑥	11：40～12：15	神戸少年 VS 西神戸				B
⑦	12：15～12：50	西宮 VS 明石				A
⑧	12：15～12：50	西宮甲東 VS 兵庫県				B
⑨	12：50～13：25	芦屋 VS ①勝者				A

11月23日（祝）三木総合防災公園

※⑩～⑬の試合は9：30からA～Eの試合は10：40からドレスチェックを行います。

⑩	10：00～10：35	⑨勝者 VS ②勝者					B
⑪	10：00～10：35	③勝者 VS ④勝者					C
⑫	10：35～11：10	⑤勝者 VS ⑥勝者					B
⑬	10：35～11：10	⑦勝者 VS ⑧勝者					C
A	11：10～11：45	①敗者 VS ②敗者			当該チーム	当該チーム	B
B	11：10～11：45	③敗者 VS ④敗者			当該チーム	当該チーム	C
C	11：45～12：20	⑤敗者 VS ⑥敗者			当該チーム	当該チーム	B
D	11：45～12：20	⑦敗者 VS ⑧敗者			当該チーム	当該チーム	C
⑭	12：20～12：55	⑩勝者 VS ⑪勝者	レフリー委員会指名				B
⑮	12：20～12：55	⑫勝者 VS ⑬勝者	レフリー委員会指名				C
E	12：55～13：30	⑨敗者 VS			当該チーム	当該チーム	B

※⑨の試合でシードチームが勝利した場合はEの試合は行わない。対戦相手は敗者戦の勝利チームから抽選

11月26日（日）三木総合防災公園

準決勝、三位決定戦、決勝のレフリー、タッチジャッジはレフリー委員会役員より指名制とします。

⑯	10：00～10：30	⑭敗者 VS ⑮敗者	レフリー委員会指名	レフリー委員会指名	レフリー委員会指名	C
⑰	12：30～13：00	⑭勝者 VS ⑮勝者	レフリー委員会指名	レフリー委員会指名	レフリー委員会指名	C

5年生の部 (18チーム)

三木総合防災公園

試合時間【13分：2分：13分】

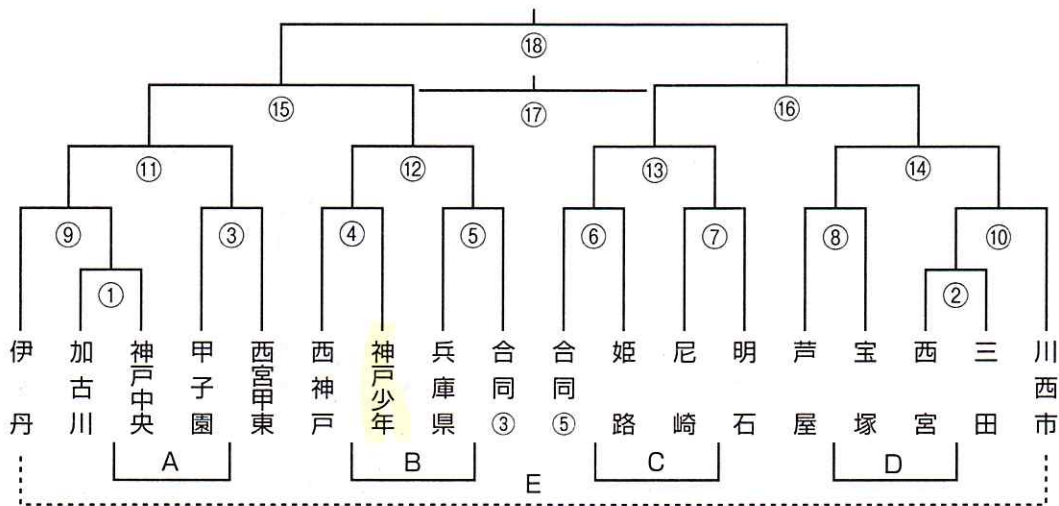

【合同③】 高砂・太子
【合同⑤】 伊川・北神戸

注：第1試合目の試合コート使用は試合開始15分前となります。
注：①～④の試合は10：00から、⑤～⑩の試合は11：10からドレスチェックを行います。
場所：各試合会場 本部横スペース

11月19日（日）三木総合防災公園

※欄外のA、B、Cは試合コートを示します。（地図参照）

	時 間	対戦チーム	レフリー	タッチジャッジ	
①	10：30～11：05	加古川 VS 神戸中央			A
②	10：30～11：05	西宮 VS 三田			B
③	11：05～11：40	甲子園 VS 西宮甲東			A
④	11：05～11：40	西神戸 VS 神戸少年			B
⑤	11：40～12：15	兵庫県 VS 高砂			A
⑥	11：40～12：15	伊川北 VS 姫路			B
⑦	12：15～12：50	尼崎 VS 明石			A
⑧	12：15～12：50	芦屋 VS 宝塚			B
⑨	12：50～13：25	伊丹 VS ①勝者			A
⑩	12：50～13：25	②勝者 VS 川西市			B

11月23日（祝）三木総合防災公園

※⑪～⑭の試合は9：30からA～Eの試合は10：30からドレスチェックを行います。

⑪	10：00～10：35	⑨勝者 VS ③勝者					B
⑫	10：00～10：35	④勝者 VS ⑤勝者					C
⑬	10：35～11：10	⑥勝者 VS ⑦勝者					B
⑭	10：35～11：10	⑧勝者 VS ⑩勝者					C
A	11：10～11：45	①敗者 VS ③敗者			当該チーム	当該チーム	B
B	11：10～11：45	④敗者 VS ⑤敗者			当該チーム	当該チーム	C
C	11：45～12：20	⑥敗者 VS ⑦敗者			当該チーム	当該チーム	B
D	11：45～12：20	⑧敗者 VS ⑩敗者			当該チーム	当該チーム	C
⑮	12：20～12：55	⑪勝者 VS ⑫勝者	レフリー委員会指名				B
⑯	12：20～12：55	⑬勝者 VS ⑭勝者	レフリー委員会指名				C
E	12：55～13：30	⑨敗者 VS ⑩敗者			当該チーム	当該チーム	B

※⑨、⑩試合でシードチームが全て勝利した場合は、Eの試合は行わない。シードチーム同士を優先し、他は敗者戦の勝利チームから抽選

11月26日（日）三木総合防災公園

準決勝、三位決定戦、決勝のレフリー、タッチジャッジはレフリー委員会役員より指名制とします。

⑰	10：00～10：30	⑮敗者 VS ⑯敗者	レフリー委員会指名	レフリー委員会指名	レフリー委員会指名	C
⑱	12：30～13：00	⑮勝者 VS ⑯勝者	レフリー委員会指名	レフリー委員会指名	レフリー委員会指名	C

6年生の部 (15チーム)

三木総合防災公園

試合時間【13分：2分：13分】

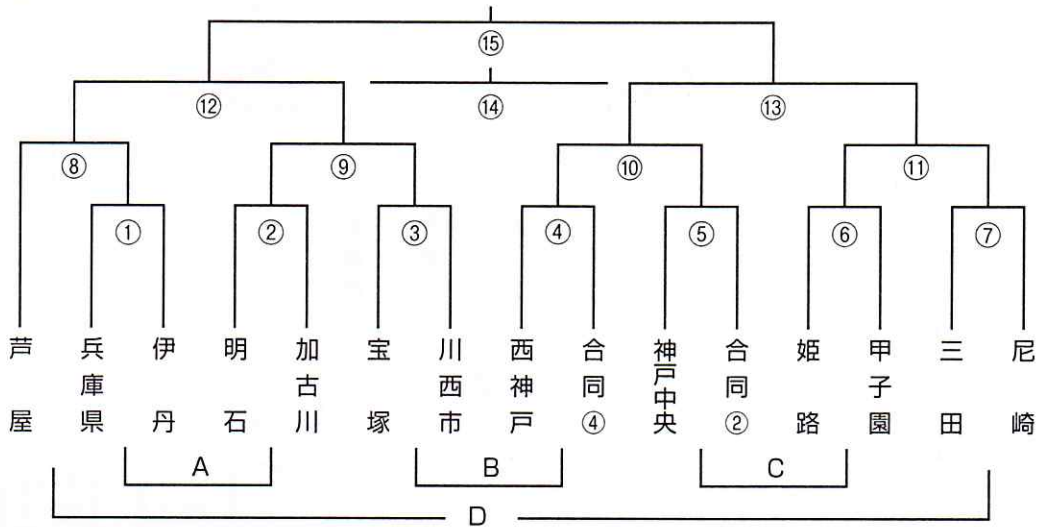

【合同②】西宮・西宮甲東
【合同④】伊川・北神戸・高砂

注：第1試合目の試合コート使用は試合開始15分前となります。
注：①～④の試合は10：00から、⑤～⑧の試合は11：10からドレスチェックを行います。
場所：各試合会場 本部横スペース

11月19日（日）三木総合防災公園

※欄外のA、B、Cは試合コートを示します。（地図参照）

	時 間	対戦チーム	レフリー	タッチジャッジ	
①	10：30～11：05	兵庫県 VS 伊 丹			A
②	10：30～11：05	明 石 VS 加古川			B
③	11：05～11：40	宝 塚 VS 川西市			A
④	11：05～11：40	西神戸 VS 伊川・高砂 北神戸			B
⑤	11：40～12：15	西宮中央 VS 西 宮 西宮甲東			A
⑥	11：40～12：15	姫 路 VS 甲子園			B
⑦	12：15～12：50	三 田 VS 尼 崎			A
⑧	12：15～12：50	芦 屋 VS ① 勝者			B

11月23日（祝）三木総合防災公園

※⑨～⑫の試合は9：30からA～Dの試合は10：40からドレスチェックを行います。

⑨	10：00～10：35	② 勝者 VS ③ 勝者					B
⑩	10：00～10：35	④ 勝者 VS ⑤ 勝者					C
⑪	10：35～11：10	⑥ 勝者 VS ⑦ 勝者					B
A	11：10～11：45	① 敗者 VS ② 敗者			当該チーム	当該チーム	B
B	11：10～11：45	③ 敗者 VS ④ 敗者			当該チーム	当該チーム	C
C	11：45～12：20	⑤ 敗者 VS ⑥ 敗者			当該チーム	当該チーム	B
D	11：45～12：20	⑦ 敗者 VS ⑧ 敗者			当該チーム	当該チーム	C
⑫	12：20～12：55	⑧ 勝者 VS ⑨ 勝者	レフリー委員会指名				B
⑬	12：20～12：55	⑩ 勝者 VS ⑪ 勝者	レフリー委員会指名				C

11月26日（日）三木総合防災公園

準決勝、三位決定戦、決勝のレフリー、タッチジャッジはレフリー委員会役員より指名制とします。

⑭	10：00～10：30	⑫ 敗者 VS ⑬ 敗者	レフリー委員会指名	レフリー委員会指名	レフリー委員会指名	C
⑮	12：30～13：00	⑫ 勝者 VS ⑬ 勝者	レフリー委員会指名	レフリー委員会指名	レフリー委員会指名	C

幼児の部 (23チーム)

試合：7分ハーフ ハーフタイム2分 試合日：11月26日(日)

三木総合防災公園 Dコート

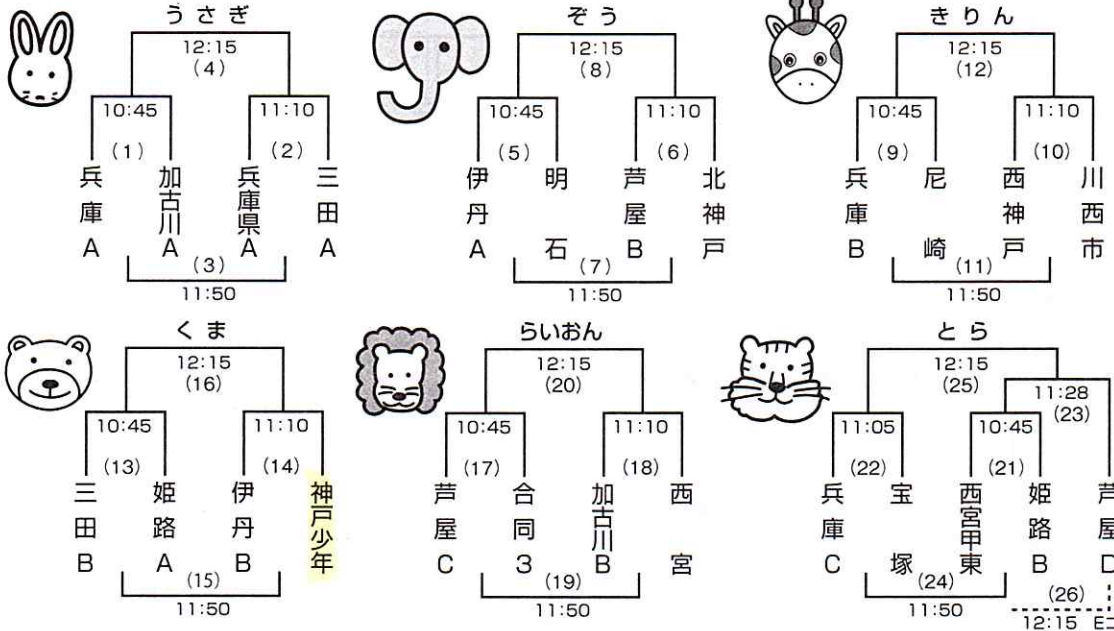

※2試合目のレフリーについては、各ブロックで話し合い、変更可と致します。

	時間	対戦チーム	レフリー	タッチジャッジ
うさぎ	(1) 10:45~	兵庫 A VS 加古川 A	兵庫 A	当該チーム 当該チーム
	(2) 11:10~	兵庫県 A VS 三田 A	兵庫県 A	当該チーム 当該チーム
	(3) 11:50~	(1)の負者 VS (2)の負者	加古川 A	当該チーム 当該チーム
	(4) 12:15~	(1)の勝者 VS (2)の勝者	三田 A	当該チーム 当該チーム
ぞう	(5) 10:45~	伊丹 A VS 明石	伊丹 A	当該チーム 当該チーム
	(6) 11:10~	芦屋 B VS 北神戸	芦屋 B	当該チーム 当該チーム
	(7) 11:50~	(5)の負者 VS (6)の負者	明石	当該チーム 当該チーム
	(8) 12:15~	(5)の勝者 VS (6)の勝者	北神戸	当該チーム 当該チーム
きりん	(9) 10:45~	兵庫 B VS 尼崎	兵庫 B	当該チーム 当該チーム
	(10) 11:10~	西神戸 VS 川西市	西神戸	当該チーム 当該チーム
	(11) 11:50~	(9)の負者 VS (10)の負者	尼崎	当該チーム 当該チーム
	(12) 12:15~	(9)の勝者 VS (10)の勝者	川西市	当該チーム 当該チーム
くま	(13) 10:45~	三田 B VS 姫路 A	三田 B	当該チーム 当該チーム
	(14) 11:10~	伊丹 B VS 神戸少年	伊丹 B	当該チーム 当該チーム
	(15) 11:50~	(13)の負者 VS (14)の負者	姫路 A	当該チーム 当該チーム
	(16) 12:15~	(13)の勝者 VS (14)の勝者	神戸少年	当該チーム 当該チーム
らいおん	(17) 10:45~	芦屋 C VS 合同3	芦屋 C	当該チーム 当該チーム
	(18) 11:10~	加古川 B VS 西宮	加古川 B	当該チーム 当該チーム
	(19) 11:50~	(17)の負者 VS (18)の負者	合同3	当該チーム 当該チーム
	(20) 12:15~	(17)の勝者 VS (18)の勝者	西宮	当該チーム 当該チーム
とら	(21) 10:45~	西宮甲東 VS 姫路 B	西宮甲東	当該チーム 当該チーム
	(22) 11:05~	兵庫 C VS 宝塚	兵庫 C	当該チーム 当該チーム
	(23) 11:28~	(21)の負者 VS 芦屋 D	宝塚	当該チーム 当該チーム
	(24) 11:50~	(21)の勝者 VS (22)の負者	西宮甲東	当該チーム 当該チーム
	(25) 12:15~	(22)の勝者 VS (23)の勝者	姫路 B	当該チーム 当該チーム
	(26) 12:15~	(23)の負者 VS	0	当該チーム 当該チーム

ガールズ	(中)	11:00~	East・Girls VS West・Girls	熊野	県協会	
	(高)	11:45~	East・Girls VS West・Girls	野崎	関西協会	

※ガールズエキシビジョンマッチは26日、Cコートで行います。

三木総合防災公園グラウンド

11月19日・23日・26日

- 11/19日、1・2・3年生コート：第1球技場（Cコート）・第2球技場（Dコート）
第3球技場はUP会場
- 11/23日、1・2・3年生コート：第2球技場（Dコート）・第3球技場（Eコート）
- 11/26日、1・2・3年生コート：第2球技場（Dコート）・第3球技場はUP会場
- 11/26日、4・5・6年生コート：第1球技場（Cコート）
- 11/26日、幼児コート：第2球技場（Dコート）※6面設営 Eコートに1面設営
- 11/26日、ガールズエキシビジョンマッチコート：第1球技場（C-1、2コート）

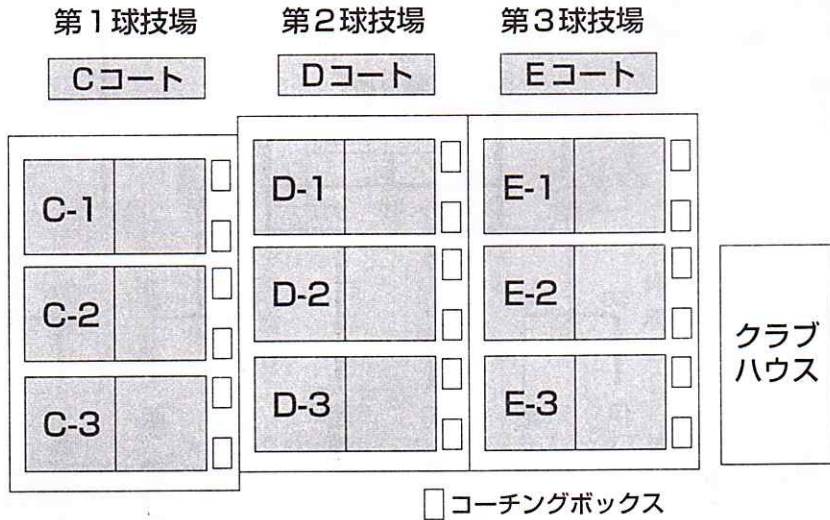

- 11/19日、4・5・6年生コート：メイン競技場(Aコート)・第2陸上競技場(Bコート)
- 11/23日、4・5・6年生コート：第2陸上競技場(Bコート)・第1球技場(Cコート)

(メイン陸上競技場・第2陸上競技場)

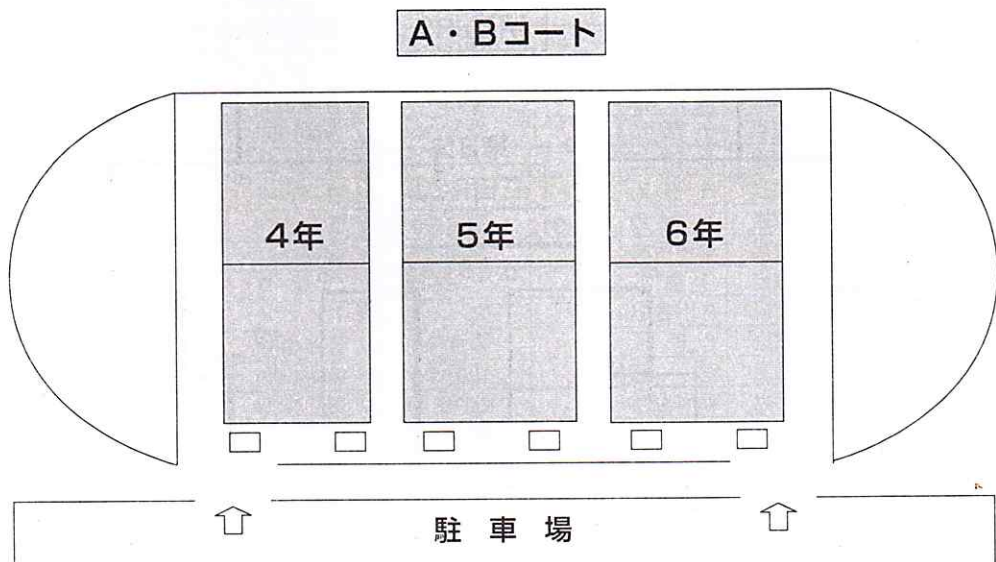

A：コート メイン陸上競技場 ※メインスタンド側
 B：コート 第2陸上競技場 ※駐 車 場 側

開会式要領 11月19日 9:30(開会宣言)



※7:30~8:00の間に東ゲート・西ゲートが
は開きます

※各グラウンドの門扉は8:30
に開きます。

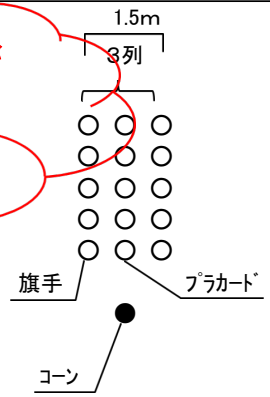

※スパイク→UPシューズorスニーカー
・ジャージ
ヘッドキャップ着用→不要とします。
※寒い場合はウインドブレーカー可
(当日判断)

※順番は「スクールガイド」あいうえお順

※プラカードをご用意ください。
チーム名の用紙は用意します。

※当日は、メインスタンドを開放いたします。
スタンドにて、選手団をお迎えください。

※幼児はありません。

※メインスタンド、バックスタンドは使用できますので
早めに入って頂いて、入場行進に声援を御願い致します。
※スタンドの両サイドの芝生部分は立ち入り禁止です。

注: 周辺道路は駐車禁止です。停車しての子供の下車、
道具の卸しは厳禁です。(渋滞を招きます。)

第35回兵庫県ラグビースクール大会 開催場所・使用グラウンド

三木総合防災公園

・大会1日目(平成29年11月19日(日))

- ・ メイン陸上競技場(天然芝) (Aコート) :4・5・6年生試合コート
- ・ 第2陸上競技場(天然芝) (Bコート) :4・5・6年生試合コート
- ・ 第1球技場(天然芝) (Cコート) D-1・2 :3年生試合コート
D-3 :1年生試合コート
- ・ 第2球技場(天然芝) (Dコート) E-1・2 :2年生試合コート
E-3 :1年生試合コート
- ・ 第3球技場(人工芝) (Eコート) UP場

・大会2日目(平成29年11月23日(祝))

- ・ ~~メイン陸上競技場(天然芝)~~ (~~Aコート~~) ※サッカー使用
- ・ 第2陸上競技場(天然芝) (Bコート) :4・5・6年生試合コート
- ・ 第1球技場(天然芝) (Cコート) :4・5・6年生試合コート
- ・ 第2球技場(天然芝) (Dコート) D-1・2 :3年生試合コート
D-3 :1年生試合コート
- ・ 第3球技場(人工芝) (Eコート) E-1・2 :2年生試合コート
E-3 :1年生試合コート

・大会2日目(平成29年11月26日(日))

- ・ ~~メイン陸上競技場(天然芝)~~ (~~Aコート~~) ※サッカー使用
- ・ ~~第2陸上競技場(天然芝)~~ (~~Bコート~~) ※サッカー使用
- ・ 第1球技場(天然芝) (Cコート) :4・5・6年生試合コート(ガールズ試合コート)
- ・ 第2球技場(天然芝) (Dコート) :1・2・3年生試合コート(幼児試合コート)
- ・ 第3球技場(人工芝) (Eコート) :UP場 ※幼児試合コート1面設営

入場行進用プラカード

各チーム 一枚

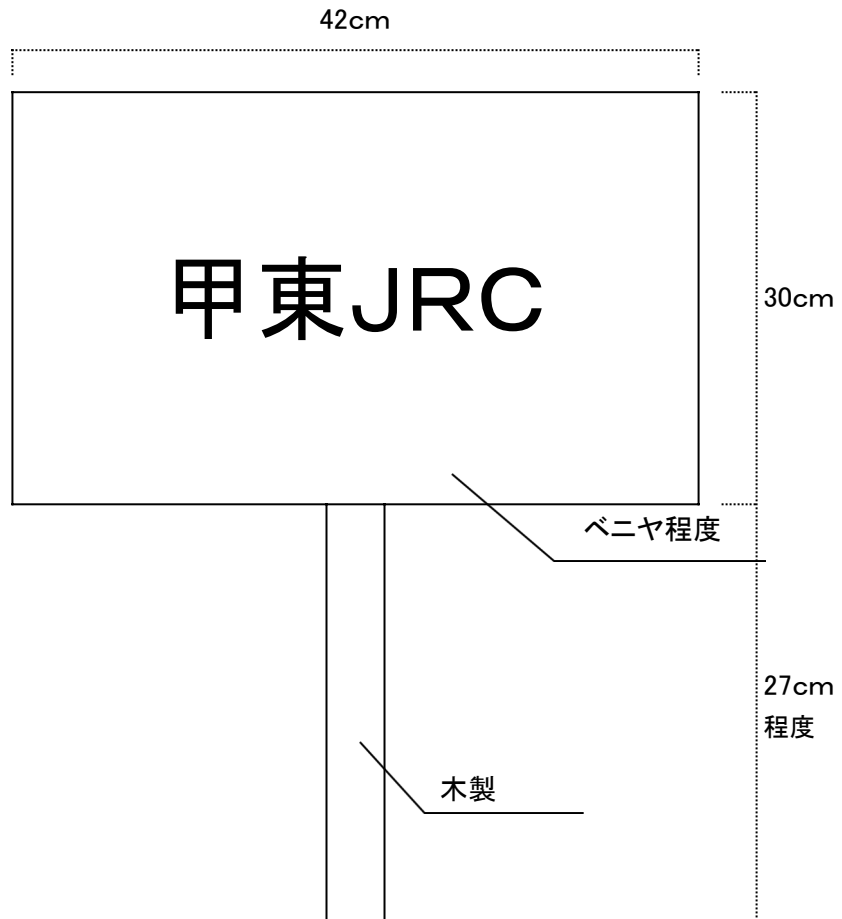

- ※ チーム名を書いたペーパーは連盟で用意いたします。
メインスタンド本部まで取りに来てください。
出来ましたら、貼り付け用のセロテープは各チームでお持ち下さい。

注意事項及びお願い事項

・三木総合防災公園

1. 三木総合防災公園グラウンド内には選手、コーチ、報道係以外は立入り禁止です。水の補給もコーチでお願い致します。
(コーチボックス内の立入りはコーチ2名、セーフティーアシスタント1名、報道係1名となります。但し、1年生はコート内での指導で1名追加となります。コーチ、セーフティーアシスタント、リザーブは全てコーチングボックス内で待機願います。報道・セーフティーアシスタントのピブスは1試合終了後ごとに必ず本部にお返し下さい。※ピブス、許可証を貸し出します。)
2. 芝生への立入りについては選手、レフリーのみスパイク使用となります。(左記以外はスパイクは禁止です。)
※アシスタントレフリー(タッチジャッジ)、コーチ、セーフティーアシスタント、撮影係は運動靴、UPシューズでお願いします。
3. 芝生での給水は芝養生の為、水以外は使用禁止です。
4. 簡易テントの使用はできます。但し、グラウンド外での使用のみとなります。(フェンスの外)
※テーブル・イスなども可です。(グラウンド外のみ) ※球技場の斜めの芝生部分は立ち入り禁止です。
※ペットは不可となっております。
5. UPは指定場所をお願いします。(地図の土のグラウンド) ※丘の上の芝生広場は使用禁止です。(一般のお客様が使用します。)
6. 喫煙は指定場所以外は禁止です。(飲酒は全ての場所で不可となっております。)
7. レフリーに対してセルフジャッジ、野次、罵声は厳禁です。また、対戦相手のミスに拍手するなどの行為も有ってはならないことです。
8. コーチはチームジャージ又はスクール名を明記したスタイルで、報道・メディカルはピブス着用で、コーチングはコーチングボックス内をお願いします。
9. 貴重品は各チームで責任をもって管理願います。
10. 試合時間に遅れたチームは失格となります。
11. 試合会場でのゴミ、空き缶、ペットボトル等は各チームで必ず持ち帰り下さい。(待機場所の清掃は各チームをお願いします。)
12. 飲食は自由となっております。(売店は有りません。・・・飲料の自動販売機のみです。)
13. 駐車台数は各チーム割当ての台数内を厳守して下さい。
※入場時の台数をカウントしてチェック致します。許可証を提示してください。
14. 雨天時の準備、出場選手等の判断は各スクールで責任をもって処置して下さい。シャワー等の設備はありません。

■ 三木総合防災公園 地図

